

Ref.: 300005034



ES VENTILADOR TECHO CON MANDO 46"

EN CEILING FAN WITH CONTROL 46"

FR VENTILATEUR DE PLAFOND AVEC CONTRÔLE 46"

PT VENTILADOR DE TETO COM CONTROLE DE 46"

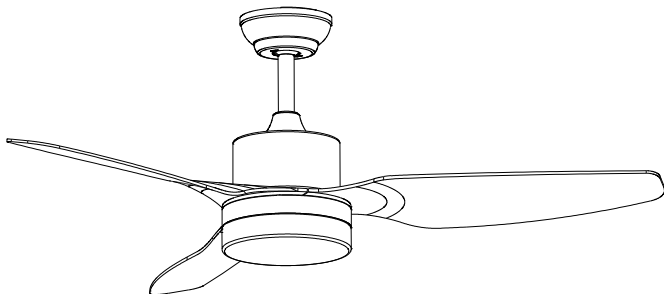

Referencia / Item	Pulgadas / Inch	Aspas / Blades	Potencia / Watts	Área cobert. / Cov. area	Decibelios / dB	Dimensión / Size	Voltaje / Voltage
300005034	46"	3	63W	15m ²	40-50dB	1150x390-540mm	220-240-50Hz

PRECAUCIONES SEGURIDAD

1. Leer atentamente estas instrucciones antes de poner el aparato en marcha y guardarlo para posteriores consultas.

La no observación e incumplimiento de estas instrucciones pueden comportar como resultado un accidente.

2. Para evitar posibles descargas eléctricas, antes de instalar el ventilador comprobar la corriente y el voltaje de la red eléctrica.

3. El cableado debe cumplir con las normas eléctricas nacionales.

4. Todo el cableado debe realizarse de acuerdo con los

códigos eléctricos nacionales y locales ANSI / NFPA 70. Si no se está familiarizado con el cableado llamar a un electricista cualificado.

5. Este producto debe ser instalado según las normas nacionales para instalaciones eléctricas.

6. Si el cable eléctrico está dañado, llevarlo a reparar a un centro de servicio autorizado.

7. El cable debe estar correctamente conectado a tierra para evitar el riesgo de que alguien se electrocute.

8. Para reducir el riesgo de lesiones personales, conectar el ventilador directamente a la estructura del edificio de acuerdo con estas instrucciones, y use solo los

productos suministrados.

9. La distancia mínima entre las aspas del ventilador y el suelo debe ser de al menos 2.3 metros.

10. Nunca instalar el ventilador en una habitación muy húmeda o mojada. NO use ventiladores de techo ni aparatos de gas en la misma habitación al mismo tiempo.

11. No conectar el ventilador en cualquier punto; se debe instalar únicamente en el techo.

12. Antes de instalar, reparar o limpiar el ventilador, desconectar la red del suministro eléctrico.

13. No utilizar el aparato si se ha caído o está dañado.

14. Tener sumo cuidado si se está cerca de las aspas del ventilador.

15. No tocar las partes móviles del aparato en marcha.

16. Nunca intentar reparar el aparato uno mismo.

17. El aparato debe ser utilizado sólo para el fin para el que ha sido fabricado.

18. Para reducir el riesgo de lesiones personales, no doblar la cuchilla del sistema de fijación al instalar, equilibrar o limpiar el ventilador. Nunca insertar objetos extraños entre las aspas giratorias del ventilador.

19. NO cambie la dirección de su ventilador mientras esté girando. SOLO cambie

la dirección después de que las aspas del ventilador se hayan detenido por completo.

20. Para reducir el riesgo de incendio, descarga eléctrica o daños en el motor, no usar un mando a distancia de otras marcas con este ventilador. Utilizar sólo el mando de control proporcionado por el proveedor.

21. Los niños pueden no reconocer los peligros que entraña el uso incorrecto de los aparatos eléctricos. Por lo tanto, nunca permitir que los niños utilicen aparatos eléctricos sin supervisión.

22. El ventilador no debe ser usado por niños ni por personas

que presenten problemas físicos o mentales. Tampoco debe ser usado por personas inexpertas o que desconozcan el uso del aparato si es que éstas no son supervisadas por una persona responsable o cualificada.

23. Este aparato está pensado exclusivamente para uso doméstico, no para uso profesional o industrial.

24. Toda la utilización inadecuada, o en desacuerdo con las instrucciones de uso, puede comportar peligro, anulando la garantía y la responsabilidad del fabricante.

25. Importante: Siempre cortar el suministro eléctrico del interruptor automático o disyuntor durante la instalación o durante el manteni-

miento del ventilador. Se recomienda sacar el fusible o apagar el conector del interruptor automático o disyuntor antes de manipular el ventilador (no basta con apagarlo).

26. Advertencia: Por la seguridad de los niños, por favor, mantener todo el material del embalaje (bolsas plásticas, cajas, polietileno, etc.) fuera del alcance de los niños.

27. Nota: Las precauciones de seguridad e instrucciones que aparecen en este manual no están destinadas a cubrir todas las posibles situaciones peligrosas que puedan ocurrir. Debe entenderse que el sentido común y la precaución son factores necesarios en la instalación y

manejo de este ventilador.

28. Nota: El driver de esta luminaria no es reemplazable, cuando la fuente de luz alcance el final de su vida, se debe sustituir la placa LED.

**E**

Este producto contiene una fuente luminosa de la clase de eficiencia energética: E

INTRODUCCIÓN

Gracias por la compra nuestro producto de calidad. Utilizar cuidadosamente y de acuerdo con las instrucciones que figuran a continuación. Por favor leer y guardar estas instrucciones para futuras referencias.

PIEZAS



Dosel



Cubiertas decorativas

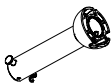

Vara y bola colgante (A)



Vara (B)



Cristal



Mando



Soporte suspensión



Motor



LED



Aspa

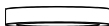

Pantalla lámpara



Herramientas

ANTES DE LA INSTALACIÓN

Para evitar lesiones y daños personales, asegurarse de que la ubicación para colgar el ventilador, permita a las aspas un espacio libre de 2.3m hasta el suelo y 76cm hasta cualquier pared u obstáculo.

Asegurarse de que la caja de salida está unida a la estructura del edificio y puede soportar todo el peso del ventilador.

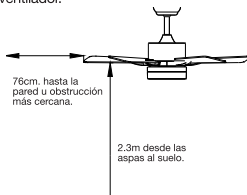

PREPARACIÓN LUGAR INSTALACIÓN

Este ventilador puede montarse en un techo normal o con inclinación.

La longitud de la suspensión del ventilador puede extenderse con una varilla más larga.

La instalación requiere estas herramientas: destornillador, destornillador de cabeza plana, alicates ajustables o llave inglesa, escalera de tijera, cortadores de alambre y cinta aislante.

Montaje estándar.

Cuelga del techo por medio de una varilla

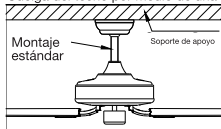

Montaje en ángulo.

Recomendado para un techo abovedado o en ángulo

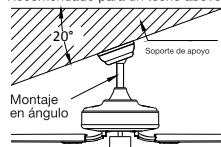

INSTALACIÓN DEL SOPORTE DE SUSPENSIÓN

Taladrar un agujero de Ø8mm en el techo e insertar el perno.

Alinear el soporte con el orificio, luego apretar con la tuerca.

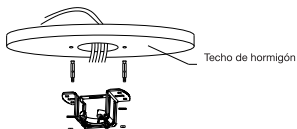
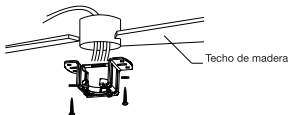

ENSAMBLAR Y COLGAR EL VENTILADOR

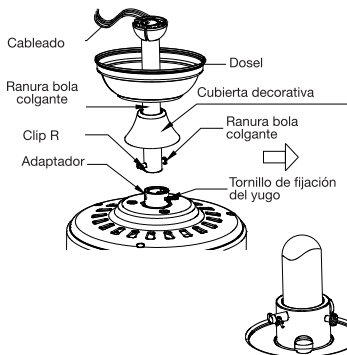

Si se desea extender la longitud colgante del ventilador hay que retirar la bola colgante de la varilla de 15cm., provista para usar con una varilla extendida (incluída). Si se desea utilizar la varilla de 6 pulgadas (15cm), continuar con las instrucciones a continuación.

Para quitar la bola colgante, aflojar el tornillo de fijación en la bola colgante y retirar el pasador y clip. Bajar la bola colgante y retirar el pasador de tope. Deslizar la bola colgante fuera de la varilla original (A), y deslizarla hacia abajo por la varilla (B) (se debe notar que la parte superior de la varilla tiene un orificio para tornillo de fijación; usar este orificio cuando ajuste el tornillo de fijación).

Insertar el pasador de tope en la parte superior de la varilla extendida y levante la bola colgante. Asegurarse de que el pasador de detención se alinee con las ranuras en el interior de la bola colgante, apretar bien el tornillo de fijación.

Consejo: Para prepararse para pasar los cables eléctricos a través de la varilla, aplicar un trozo de cinta aislante a los extremos de los cables eléctricos, esto mantendrá los cables juntos al pasarlos a través de la varilla.

Aflojar los tornillos de fijación del yugo y la tuerca en la parte superior de la carcasa del motor. Retirar el pin y el clip de la varilla (si aún no se había hecho). Deslizar hacia abajo la varilla a través del dosel. Pasar los cables eléctricos a través de la varilla y extraer el sobrante del cable adicional del extremo superior de la varilla.

Colocar la varilla hacia abajo en el yugo de la carcasa del motor, y colocar el pasador de inserción y clip que se eliminó anteriormente. Apriete firmemente los tornillos de fijación del yugo y la tuerca. Bajar la cubierta a la carcasa del motor.

CONEXIÓN DEL MANDO

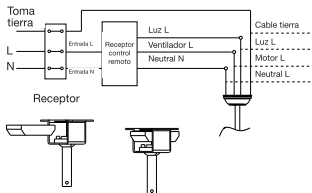

ENSAMBLAJE DEL DOSEL

Elevar el dosel al soporte para colgar y alinear los tornillos sueltos en el soporte para colgarlo en las ranuras del dosel. Girar el dosel para bloquear. Volver a insertar los tornillos y apretar todos los tornillos con destornillador.

Una vez asegurado el soporte para colgar a la caja de salida y capaz de soportar el ventilador. Deslizar la varilla hacia abajo a través de la abertura del soporte colgante y deje que la bola descance sobre el soporte. Girar la ranura de la bola colgante hasta que se alinee con la pestaña del soporte colgante.



ENSAMBLAJE DE LAS ASPAS

Alinear los orificios de las aspas con los orificios de los tornillos del motor. Asegurar todos los tornillos una vez que todas las aspas están colocadas. Antes de asegurar los tornillos permanentemente, repetir con los brazos restantes de las aspas.

Ahorro de tiempo: se pueden colocar arandelas para tornillos en las aspas antes de instalar las aspas.

Nota: Apretar los tornillos de las aspas dos veces.

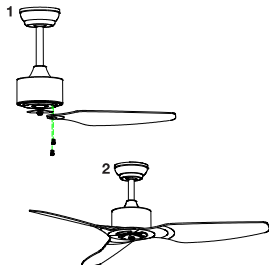

INSTALACIÓN KIT DE ILUMINACIÓN

Desenroscar el tornillo de fijación. Conectar el panel LED a la parte inferior del ventilador insertando el resto de los tornillos en las ranuras, girarlo para colocarlo, luego asegurar el tornillo de fijación anterior alineando el orificio del tornillo y el orificio en la parte inferior del ventilador, apriete los dos tornillos de fijación restantes para asegurar el panel LED.

NOTA: Mientras se instala o se retira el panel LED, mantenerlas almohadillas de aislamiento intactas cuidadosamente.

Colocar los tornillos de fijación demasiado apretados o demasiado rápido dañará las almohadillas de aislamiento.

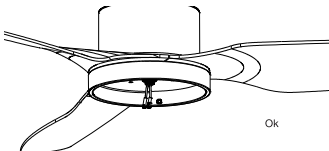
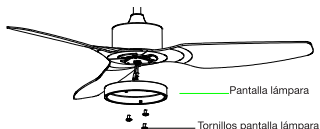

ENSAMBLAJE DEL LED

Colocar de nuevo la cubierta y la pantalla de la lámpara a la bandeja de LED.

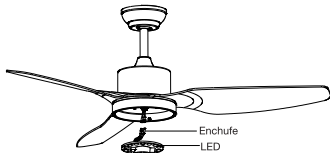

COLOCACIÓN PANEL DECORATIVO

Restaurar la cubierta y la pantalla de la lámpara de nuevo a la bandeja LED, y asegúrelos con clips decorativos y tuercas.

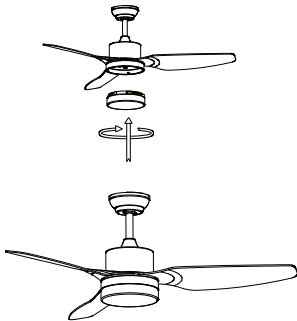

¡PRECAUCIÓN!

Este aparato puede ser utilizado por niños de 8 años y mayores y las personas con capacidades físicas, sensoriales o mentales reducidas o falta de experiencia y conocimiento si han sido supervisados o instruidos acerca del uso del aparato de una manera segura y comprenden los peligros involucrados. Los niños no deben jugar con el aparato. La limpieza y mantenimiento no serán realizadas por los niños sin supervisión.



ELIMINACIÓN CORRECTA DEL PRODUCTO. Esta marca indica que este producto no debe eliminarse junto con otros residuos domésticos en toda la UE.

Para evitar los posibles daños al medio ambiente o a la salud humana que representa la eliminación incontrolada de residuos, reciclar correctamente para promover la reutilización sostenible de recursos materiales. Para devolver su dispositivo usado, utilice los sistemas de devolución y recogida o póngase en contacto con el establecimiento donde se adquirió el producto. Ellos pueden recoger este producto para el reciclaje seguro ambiental.

LIMPIEZA

Desenchufar el aparato de la corriente eléctrica y dejarlo enfriar antes de iniciar cualquier operación de limpieza. Limpiar el aparato con un paño húmedo impregnado con unas gotas de detergente y secarlo después. No utilizar disolventes, ni productos con un PH ácido o básico como la lejía, ni productos abrasivos para la limpieza del aparato. No sumergir el aparato en agua u otro líquido.

ANOMALÍAS & REPARACIÓN

1. En caso de avería llevar el aparato a su servicio técnico de asistencia.
2. No intentar desmontarlo o repararlo si no es una persona cualificada.
3. Si la conexión de red se encuentra dañada debe ser sustituida de manera inmediata.
4. El movimiento natural de sus ventiladores puede hacer que los tornillos se aflojen. Cada 6 meses, verifique que TODOS los tornillos estén bien apretados con un destornillador.

PRECAUTIONS SECURITY

- 1.** Read these instructions carefully before switching on the appliance and keep them for future reference. Failure to follow and observe these instructions may result in an accident.
- 2.** To avoid possible electrical shock, before installing the fan, disconnect the power by turning off the circuit breakers to the outlet box and associated wall switch location.
- 3.** The wiring must comply with national electrical standards.
- 4.** All wiring must be in accordance with national and local electrical codes and ANSI/NFPA 70. If you are unfamiliar with wiring, use a qualified electrician.
- 5.** This product must be installed in accordance with national regulations for electrical installations.
- 6.** If the power cord is damaged, take it to an Authorized Service Center for repair.
- 7.** The cable must be properly grounded to avoid the risk of electrocution.
- 8.** To reduce the risk of personal injury, attach the fan directly to the support structure of the building according to these instructions, and use only the hardware supplied.
- 9.** The minimum distance between the fan blades and the ground

must be at least 2.3 meters.

10. Never install the fan in a very humid or wet room. Do NOT use ceiling fans and gas appliances in the same room at the same time.

11. Do not connect the fan at any point of power supply. It should be installed only on the roof.

12. Before installing, cleaning or repairing the fan, disconnect the mains from the power supply.

13. Do not use the device if it has been dropped or damaged.

14. Use extreme caution if you are near the fan blades.

15. Do not touch the moving parts of the fan running.

16. Never attempt to

open or repair the device yourself.

17. The appliance must be used only for the purpose for which it was manufactured.

18. To reduce the risk of personal injury, do not bend the blade attachment system when installing, balancing, or cleaning the fan. Never insert foreign objects between rotating fan blades.

19. Do NOT change the direction of your fan whilst it is spinning. ONLY change the direction after the fan blades have come to a complete stop.

20. To reduce the risk of fire, electrical shock, or motor

damage, do not use a solid-state speed control with this fan. Use only the control remote provided by the supplier.

21. Children may not recognize the dangers of improper use of electrical appliances. Therefore, never allow children to use household appliances without supervision.

22. The fan should not be used by children or by people who have physical or mental problems. Nor should it be used by inexperienced persons or those who do not know the use of the appliance if they are not supervised by a responsible or qualified person.

23. This device is intended exclusively for

domestic use, not for professional or industrial use.

24. Any misuse or failure to follow the instructions for use renders the guarantee and the manufacturer's liability null and void.

25. Important: Always cut the power supply of the circuit breaker or circuit breaker during installation or during maintenance of the fan. It is recommended to remove the fuse or switch off the circuit breaker or circuit breaker connector before handling the fan (it is not sufficient to turn it off).

26. Warning: For the safety of children, please keep all packing material (plastic bags, boxes, polystyrene, etc.) out of the reach of children.

27. Note: The important safety precautions and instructions appearing in the manual are not meant to cover all possible conditions and situations that may occur. It must be understood that common sense and caution are necessary factors in the installation and operation of this fan.

28. Note: The driver of this luminaire is not replaceable, when the light source reaches the end of its life, the LED board must be replaced.



This product contains a light source of energy efficiency class: E

INTRODUCTION

Thank you for the purchase of our quality product. Used carefully and in accordance with the instructions set out below. Please read and keep these instructions for future reference.

PIECES



Canopy



Hanger
bracket



Decorative
covers



Motor

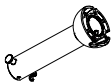

Downrod and
hanging ball (A)



LED



Downrod (B)



Blade



Glass
shade

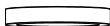

Lamp
panel



Remote
control



Tools

INSTALLATION PREPARATION

To prevent personal injury and damage, ensure that the hanging location allows the blades a clearance of 2.3m and 76cm from any wall or obstruction. Be sure the outlet box is securely attached to the building structure and can support the full weight of the fan.

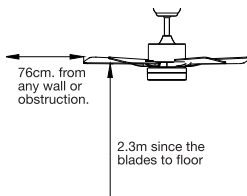

PREPARING THE FAN SITE

This fan can be mounted with a downrod on a normal or vaulted ceiling. The hanging length can be extended by a longer downrod.

Installation requires these tools: Screwdriver, flat-head screwdriver, adjustable pliers or wrench, stepladder, wire cutters, and rated electrical tape.

Standard mounting.
It hangs from the ceiling by a downrod.

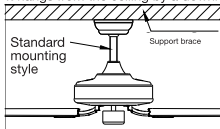

Angled mounting.
Recommended for a vaulted or angled ceiling.

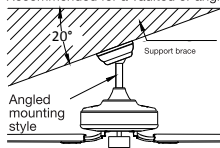

INSTALLING THE HANGER BRACKET

Please drill Ø8mm hole on the concrete ceiling, and insert the bolt.
Align bracket with the hole, then tighten with nut.

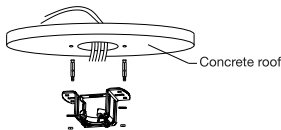
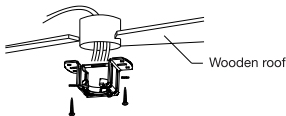

ASSEMBLING AND HANGING THE FAN

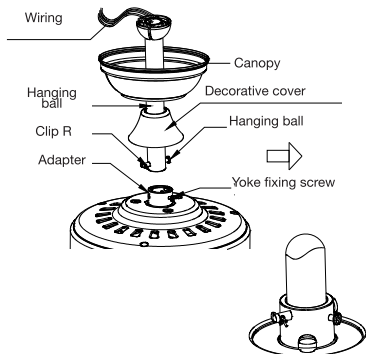

If it is desired to extend the hanging length of the fan, it must be removed the hanging ball from the 6 inch downrod provided to use with an extended downrod (included). (If it is desired to use the 6 inch downrod, please proceed to instructions below).

To remove hanging ball, loose set screw on hanging ball and remove pin and clip. Lower hanging ball and remove stop pin. Slide hanging ball off the original downrod A, and slide it down the longer downrod B (the top of the downrod should be noted as having a set screw hole; use this hole when setting the set screw).

Insert stop pin into top of extended downrod and raise hanging ball. Be sure stop pin aligns with slots on the inside of the hanging ball, tighten set screw securely.

Tip: To prepare for threading electrical wires through downrod, apply small piece of electrical tape to the ends of electrical wires-this will keep the wires together when threading them through the downrod.

Loosen yoke set screws and nut at top of motor housing. Remove pin and clip from downrod (if you have not already done so). Slide downrod through canopy. Tread electrical wires through downrod and pull extra wire slack from the upper end of the downrod.

Place downrod into the motor housing yoke and ew-insert pin and clip that were previously removed. Tighten yoke set screws and nut securely. Lower canopy to motor housing.

REMOTE CONTROL CONNECTION

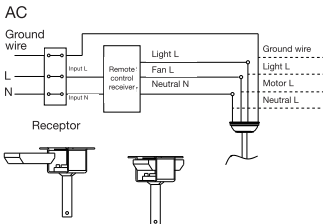

CANOPY ASSEMBLY

Raise canopy to hanging bracket, aligning loosened screws in hanging bracket with slotted holes in canopy. Twist canopy to lock. Re-insert screws and secured all screws with screwdriver.

With hanging bracket secured to the outlet box and able to support to fan, you are now ready to hang your fan. Grab the fan firmly with two hands. Slide downrod through opening in hanging bracket and let hanging ball rest on the hanging bracket. Turn the hanging ball slot until it lines up with the hanging bracket tab.

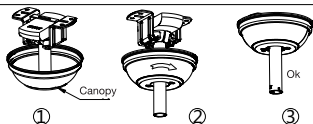

BLADE ASSEMBLY

Align blade holes with motor screw holes. Securing tighten all the screws once all the blades are attached. Before securing screws permanently, repeat with remaining blade arms.

Time saver: Washers for blade screws can be set on each blade screw prior to installing blades.

Note: Tighten blade screws twice.

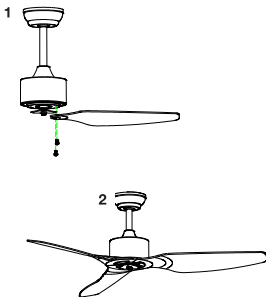

LED PAN ASSEMBLY

Unscrew a set screw. Attach the LED pan up to the bottom of the fan by inserting the other two set screw heads into key hole slots, rotate it to place, then secure the previous set screw by aligning screw hole and the hole at the bottom of the fan, tighten the rest two set screw to secure LED pan.

Note: While install or remove the LED pan, please keep the insulation pads intact carefully.

Turning the set screws over-tightly or fast will damage the insulation pads.

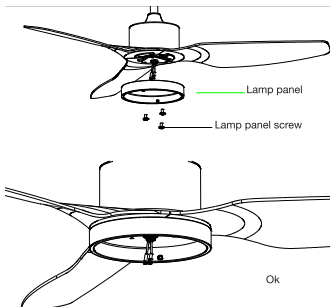

LAMP SHADE ASSEMBLY

Restore the cover and the lamp shade back to the LED pan.

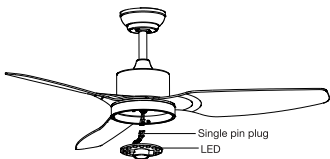

DECORATIVE PAN INVENTORY

Restore the cover and the lamp shade back to the LED pan, and secure them with decorative clips and bolt nuts.

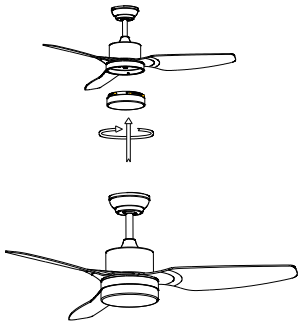

CAUTION!

This appliance can be used by children aged from 8 years and above and persons with reduced physical, sensory or mental capabilities or lack of experience and knowledge if they have been given supervision or instruction concerning use of the appliance in a safe way and understand the hazards involved. Children shall not play with the appliance. Cleaning and user maintenance shall not be made by children without supervision.



CORRECT DISPOSAL OF THIS PRODUCT . This marking indicates that this product should not be disposed with other household wastes throughout the EU.

To prevent possible harm to the environment or human health from uncontrolled waste disposal, recycle it responsibly to promote the sustainable reuse of material resources. To return your used device, please use the return and collection systems or contact the retailer where the product was purchased. They can take this product for environmental safe recycling.

CLEANING

Disconnect the appliance from the mains and let it cool before undertaking any cleaning task. Clean the equipment with a damp cloth with a few drops of washing-up liquid and then dry. Do not use solvents, or products with an acid or base pH such as bleach or abrasive products, for cleaning the appliance. Do not submerge the appliance in water or any other liquid, or place it under a running tap.

FAULTS

1. In case of failure, take the device to your technical assistance service.
2. Do not attempt to disassemble or repair it if you are not a qualified person.
3. If the network connection is damaged, it must be replaced immediately.
4. Your fans natural movement can cause screws to loosen. Every 6 months, check that ALL screws are securely tightened with a screwdriver.

PRÉCAUTIONS ET SECURITÉ

1. Lire attentivement ce feuillet d'instructions avant de mettre l'appareil en marche et conserver ce document pour des consultations futures. Le fait de ne pas lire ces instructions et de ne pas utiliser le produit en bonne et due forme peut avoir comme résultante un accident.

2. Afin d'éviter d'éventuelles décharges électriques, coupez le réseau électrique avant l'installation et vérifiez la tension.

3. Le câblage doit être conforme aux normes électriques nationales.

4. Tout le câblage doit être réalisé selo

les normes électriques nationales et locales ANSI / NFPA 70. Si vous n'avez pas les compétences suffisantes, adressez-vous à un électricien.

5. Ce produit doit être installé conformément aux réglementations nationales pour les installations électriques.

6. Si le cordon d'alimentation est endommagé, apportez-le à un centre de service après-vente agréé pour réparation.

7. Le câble doit être correctement connecté à la terre pour éviter le risque d'électrocution.

8. Afin d'éviter tout risque de lésions personnelles, connectez l'appareil selon les instructions et utilisez uniquement les pièces

fournies.

9. La distance minimale entre les pales du ventilateur et le sol doit être d'au moins 2.3 mètres.

10. N'installez jamais le ventilateur dans une pièce très humide ou mouillée. N'utilisez PAS de ventilateurs de plafond et d'appareils au gaz dans la même pièce en même temps.

11. Ne pas connecter le ventilateur à n'importe quel point du réseau électrique. Il doit être installé uniquement au plafond.

12. Avant d'installer, nettoyer ou de réparer le ventilateur, couper l'électricité de votre disjoncteur.

13. Ne pas utiliser l'appareil s'il est tombé ou endommagé, ou

bien si le cordon ou la prise sont endommagés.

14. Soyez extrêmement prudent si vous êtes près des pales du ventilateur.

15. Ne pas toucher les parties mobiles de l'appareil en marche.

16. N'essayez jamais d'ouvrir ou de réparer l'appareil vous-même.

17. L'appareil doit être utilisé uniquement dans le but pour lequel il a été fabriqué.

18. Afin d'éviter le risque de lésions personnelles, ne pliez pas la lame du système de fixation au moment de l'installation, de l'équilibrage ou de l'entretien du

ventilateur. Ne jamais introduire d'objets entre les pales du ventilateur.

19. Ne modifiez PAS la direction de votre ventilateur pendant qu'il tourne. Modifiez UNIQUEMENT la direction une fois que les pales du ventilateur se sont complètement arrêtées.

20. Afin de réduire le risque d'incendie, de décharge électrique ou d'endommagement du moteur, ne pas utiliser de télécommande d'autres marques. Utilisez uniquement la télécommande fournie.

21. Les enfants peuvent ne pas reconnaître les dangers de la mauvaise utilisation des appareils électriques. Par conséquent

ne jamais laisser les enfants utiliser les appareils ménagers sans surveillance.

22. Le ventilateur ne doit pas être utilisé par des enfants ou par des personnes ayant des problèmes physiques ou mentaux. Il ne doit pas, non plus, être utilisé par des personnes inexpérimentées ou qui ne connaissent pas l'utilisation de l'appareil si elles ne sont pas supervisées par une personne responsable ou qualifiée.

23. Cet appareil sert exclusivement un usage domestique, ne pas l'utiliser pour un usage professionnel ou industriel.

24. Toute utilisation inadéquate, ou en désaccord avec les instructions d'usage, peut comporter un

danger, annulant la garantie et la responsabilité du fabricant.

25. Important: coupez le disjoncteur général pendant l'installation ou pendant la maintenance du ventilateur.

26. Avertissement: Pour la sécurité des enfants, gardez tous les matériaux d'emballage (sacs en plastique, boîtes, polyéthylène, etc.) hors de leur portée.

27. Remarque: Les précautions de sécurité et les instructions de la notice ne peuvent pas faire référence à toutes les situations de risque possible. Il est donc important de comprendre que le sens commun et la précaution sont des facteurs clés et nécessaires au moment de l'installation et du maintien du ventilateur.

28. Note: Le driver de ce luminaire n'est pas remplaçable, lorsque la source lumineuse atteint la fin de sa vie, la carte LED doit être remplacée.

**E**

Ce produit contient une source lumineuse de classe d'efficacité énergétique: E

INTRODUCTION

Je vous remercie pour l'achat de notre produit de qualité. Utilisé avec précaution et conformément aux instructions énoncées ci-après. Lisez et conservez ces instructions pour référence future.

PIÈCES



Dosel



Support



Housses
décoratives



Moteur

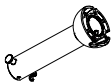

Tige et
suspension (A)



LED



Baguette (B)



Pale



Ecran en
verre

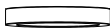

Panneau de
la lampe



Télécommande



Sachet de vis

PRÉPARATION DE L'INSTALLATION

Afin d'éviter toutes lésions et tous dommages personnels, assurez-vous que la zone d'installation permette une distance des pales au sol d'au moins 2.3m et une distance d'au moins 76cm d'un mur ou de tout autre obstacle. Assurez-vous que la zone d'installation puisse supporter tout le poids du ventilateur.

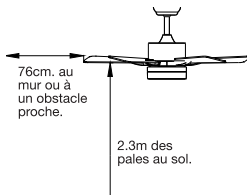

PRÉPARATION DE LA ZONE

Ce ventilateur peut être installé sur un plafond normal ou incliné.

La longueur de la suspension du ventilateur peut être augmentée au moyen d'une tige plus longue.

L'installation requiert certains outils :
Tournevis, Tournevis à tête plate, pinces réglables ou clé anglaise, escabeau, coupe-câble et ruban isolant.

Montage standard.
Suspendu au plafond au moyen d'une barre

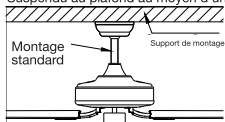

Montage en angle.
Le montage en angle est recommandé si le plafond est voûté ou en angle

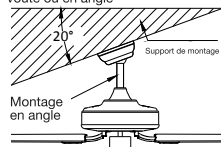

INSTALLATION DU SUPPORT

Percez un trou de Ø8mm au plafond et y mettez une cheville.
Alignez le support avec le trou, serrez ensuite avec l'écrou.

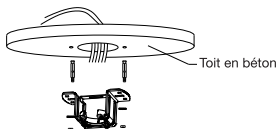
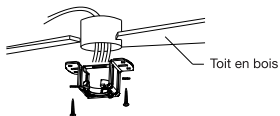

ASSEMBLER ET SUSPENDRE LE VENTILATEUR

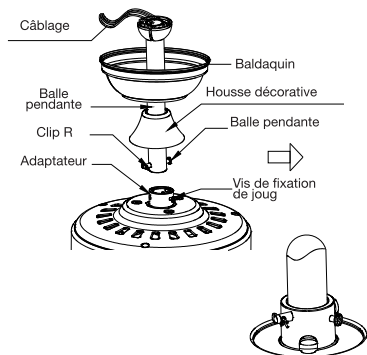

Si vous souhaitez que la suspension soit plus basse, retirez la tige de 15cm et remplacez-la par la tige extensible incluse.
S'il est nécessaire d'utiliser une tige de 15 cm, suivez les instructions ci-dessous.

Pour retirer la suspension, desserrez la vis de fixation de la suspension, retirez le verrou et la pince. Descendez la suspension et retirez le verrou du dessus. Glissez la suspension hors de la tige original (A), puis vers le bas le long de la tige (B) (la tige est dotée d'un trou prévu pour la vis de fixation).

Insérez le verrou du dessus dans la partie supérieure de la tige extensible et levez la suspension. Assurez-vous que le verrouillage s'aligne avec les rainures intérieures de la suspension, serrez bien la vis.

Conseil: Avant de passer les câbles dans la tige, recouvrez les extrémités de ruban isolant de façon à les maintenir ensemble.

Desserrez les vis de la partie supérieure de la carcasse du moteur. Si vous ne l'avez pas déjà fait, retirez le badge et la pince de la tige. Glissez la tige vers le bas à travers le baldaquin. Passez les câbles électriques à travers la tige et faites-les ressortir par la partie supérieure de la tige.

Déplacez la tige vers le bas dans le collier de la carcasse du moteur et remplacez l'écrou et la pince retirés auparavant. Serrez fermement les vis. Descendez la protection sur la carcasse du moteur.

CONNEXION DE TÉLÉCOMMANDE

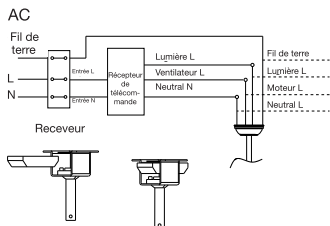

ASSEMBLAGE DU BALDAQUIN

Soulevez le baldaquin jusqu'au support, alignez les vis desserrées sur le support pour le suspendre dans les rainures du baldaquin. Tournez le baldaquin pour verrouiller. Réinsérez les vis et serrez avec un tournevis.

Une fois le support fixé et capable de supporter le ventilateur, celui-ci peut être suspendu. Tenez le ventilateur fermement avec les deux mains. Faites glisser la tige vers le bas à travers l'ouverture du support et laissez la suspension reposer dessus. Tournez la rainure de la suspension jusqu'à ce qu'elle s'aligne avec la languette du support.

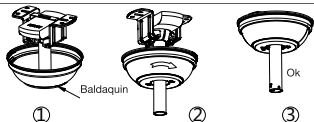

ASSEMBLAGE DES PALES

Alignez les trous des pales avec les trous prévus pour les vis. Une fois les pales en place, serrez bien.

Gain de temps: On peut placer des rondelles d'appui dans les pales avant de les installer.

Remarque: Serrez les vis des pales 2 fois.

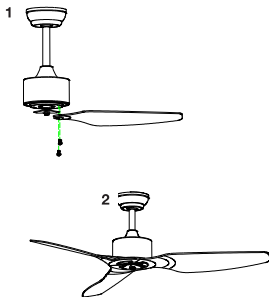

INSTALLATION DU LUMINAIRE

Desserrez une vis. Connecter la plaque LED à la partie inférieure du ventilateur en insérant l'autre jeu de vis dans les rainures en tournant, puis serrez la première vis en alignant le trou prévu pour la vis avec le trou de la partie inférieure du ventilateur. Serrez le reste des vis pour fixer la plaque LED.

Remarque: Au moment d'installer ou de retirer la plaque LED, conservez soigneusement les patins isolants.

Le fait de trop serrer, ou de ne pas assez serrez les vis, peut endommager les patins isolants.

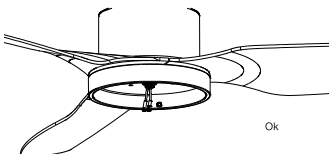
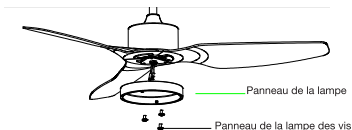

ASSEMBLAGE DE LA LED

Placez de nouveau la protection et l'écran du ruban LED.

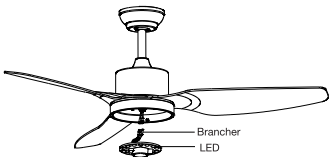

PLAQUE DÉCORATIVE

Remplacez la protection et l'écran du ruban LED, et fixez au moyen des pinces décoratives et des écrous.

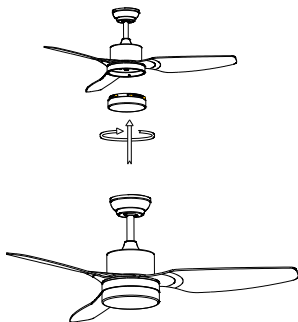

ADVERTISSEMENT!

Cet appareil ne peut être utilisé par des enfants de plus de 8 ans, des personnes ayant une déficience physique réduite, sensorielles ou mentales ou des personnes inexpérimentées que sous supervision. Les enfants ne doivent pas jouer avec l'appareil. Le nettoyage ou l'entretien ne sera réalisé par des enfants que sous supervision.



ELIMINATION CORRECTE DU PRODUIT. Ce symbole indique que ce produit ne doit pas être éliminé avec les autres déchets ménagers dans l'UE.

Le produit ne doit pas être jeté avec les autres déchets ménagers habituels. Afin d'éviter toute atteinte à l'environnement ou à la santé humaine pour cause d'élimination incontrôlée des déchets, recycler de façon responsable afin de promouvoir la réutilisation durable des ressources matérielles. Pour vous débarrasser de votre appareil, utiliser les systèmes de reprise ou de collecte ou bien prenez contact avec le magasin où le produit a été acheté. Ils peuvent reprendre le produit afin de garantir un recyclage sûr.

NETTOYAGE

Débrancher l'appareil du courant électrique et le laisser refroidir avant quelconque opération de nettoyage. Nettoyer l'appareil avec un chiffon humide imprégné avec des gouttes de détergent et le sécher par la suite. Ne pas utiliser de dissolvant, ni de produits au PH acide ou basique comme l'eau de javel, ni des produits abrasifs pour le nettoyage de l'appareil. Ne pas tremper dans l'eau ou autre liquide l'appareil.

ANOMALIES ET RÉPARATION

1. En cas de panne, amener l'appareil à son service d'assistance.
2. N'essayez pas de le montrer ou de le réparer car ça pourrait comporter un risque.
3. Si la connexion du réseau se trouve abîmée, elle doit être réparée de suite.
4. Le mouvement naturel de vos ventilateurs peut entraîner le desserrage des vis. Tous les 6 mois, vérifiez que TOUTES les vis sont bien serrées avec un tournevis.

PRECAUÇÕES DE SEGURANÇA

- 1.** Ler atentamente estas instruções antes de por o plafon em uso e guarde-as para futuras consultas. A não leitura destas instruções pode culminar num acidente.
- 2.** Para evitar possíveis descargas elétricas, antes de instalar o ventilador, desligar a corrente depois de verificar a corrente e a tensão da rede elétrica.
- 3.** A cablagem deve cumprir com as normas elétricas nacionais.
- 4.** Toda a cablagem deve ser realizada de acordo como os códigos elétricos nacionais e locais ANSI / NFPA 70. Se não estiver familiarizado com a cablagem, deve chamar um electricista qualificado.
- 5.** Este produto deve ser instalado de acordo com as normas nacionais para instalações elétricas.
- 6.** Se o cabo elétrico estiver danificado, o mesmo deve ser reparado por um centro de assistência autorizado.
- 7.** O cabo deve estar corretamente ligado à terra para evitar o risco de que alguém se electrocute.
- 8.** Para reduzir o risco de lesões pessoais, ligar o ventilador diretamente à estrutura do edifício de acordo com estas instruções e utilize apenas os produtos fornecidos.
- 9.** A distância mínima entre as lâminas do

ventilador e o pavimento deve ser de, pelo menos 2.3 metros.

10. Nunca instalar o ventilador numa sala muito húmida ou molhada. **NÃO** utilizar ventiladores de teto nem aparelhos a gás na mesma divisão ao mesmo tempo.

11. Não ligar o ventilador em qualquer ponto da alimentação elétrica. Deve instalar-se apenas no teto.

12. Antes de instalar, limpar ou de reparar o ventilador, desligar a rede da alimentação elétrica.

13. Não utilize o aparelho caso tenha caído ou esteja danificado.

14. Ter o máximo cuidado caso se esteja perto das lâminas do ventilador.

15. Não toque nas partes móveis do dispositivo em movimento.

16. Nunca tente abrir ou reparar o dispositivo sozinho.

17. O aparelho deve ser utilizado apenas para a finalidade para a qual tivera sido fabricado.

18. Para reduzir o risco de lesões pessoais, não dobrar a lâmina do sistema de fixação ao instalar, equilibrar ou limpar o ventilador. Nunca inserir objetos estranhos entre as lâminas giratórias do ventilador.

19. **NÃO** mudar a direção do ventilador enquanto estiver a girar. Mudar a direção **APENAS** depois das lâminas do ventilador

terem parado por completo.

20. Para reduzir o risco de incêndio, descarga elétrica ou danos no motor, não utilizar um comando de controlo de outras marcas com este ventilador. Utilizar apenas o comando de controlo disponibilizado pelo fornecedor.

21. As crianças podem não reconhecer os perigos de uma utilização incorrecta dos aparelhos eléctricos. Por conseguinte, nunca permitir que as crianças utilizem aparelhos eléctricos sem supervisão.

22. O ventilador não deve ser utilizado por crianças nem por pessoas que apresentem problemas

físicos ou mentais.

Também não deve ser utilizado por pessoas inexperientes ou que desconheçam a utilização do dispositivo sem que sejam supervisionadas por um responsável ou pessoa qualificada.

23. Este dispositivo é destinado exclusivamente para uso doméstico, não para uso profissional ou industrial.

24. Todo uso inadequado ou em desacordo com as instruções de uso pode ser perigoso, anulando a garantia e a responsabilidade do fabricante.

25. Importante: Cortar sempre a alimentação elétrica do interruptor automático ou disjuntor durante a instalação ou durante a

manutenção do ventilador. Recomenda-se retirar o fusível ou desligar o conector do interruptor automático ou disjuntor antes de manipular o ventilador (não é suficiente desligá-lo).

26. Aviso prévio:

Para segurança das crianças, por favor, manter todo o material da embalagem (sacos de plástico, caixas, polietileno, etc.) fora do alcance das crianças.

27. Nota: As precauções de segurança e instruções incluídas neste manual não se destinam a cobrir todas as possíveis situações perigosas que possam ocorrer. Deve entender-se que o senso comum e a precaução são fatores necessários na instalação e manuseamento deste ventilador.

28. Nota: O driver desta luminária não é substituível, quando a fonte de luz atinge o fim da sua vida útil, a placa LED deve ser substituída.

**E**

Este produto contém uma fonte de luz da classe de eficiência energética: E

INTRODUCTION

Obrigado por ter adquirido o nosso produto de qualidade. Use com cuidado e em conformidade as instruções listadas abaixo. Leia e guarde estas instruções para referências futuras.

PEÇAS



Tampa



Capas decorativas

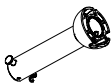

Haste e bola suspensa (A)



Haste (B)



Vidro



Controlo remoto



Suporte de suspensão



Motor



LED



Lâmina

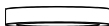

Painel da lâmpada



Ferramentas

PREPARAÇÃO DA INSTALAÇÃO

Para evitar lesões e danos pessoais, assegurar-se de que a localização para pendurar permite às lâminas um espaço livre de 2.3m até ao chão e 76cm até qualquer parede ou obstáculo. Assegurar-se de que a caixa de saída está unida à estrutura do edifício e consegue suportar todo o peso do ventilador.

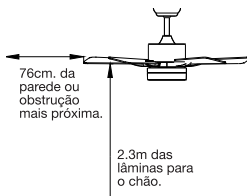

PREPARAÇÃO DE INSTALAÇÃO

Este ventilador pode montar-se num teto normal ou com inclinação.

O comprimento da suspensão do ventilador pode prolongar-se com uma haste mais comprida.

Esta instalação requer as seguintes ferramentas: Aparafusadora, aparafusadora de cabeça plana, alicates ajustáveis ou chave inglesa, escadote tesoura, cortadores de arame e fita isoladora.

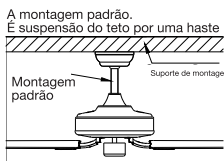

Montagem em ângulo.
Recomendado para um teto abobadado ou em ângulo.

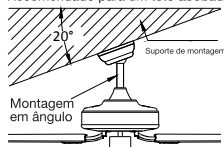

INSTALAÇÃO DO SUPORTE DE SUSPENSÃO

Fazer um furo de Ø8mm no teto e inserir o perno. Alinhar o suporte com o orifício, em seguida, apertar com a porca.

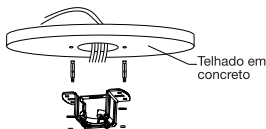
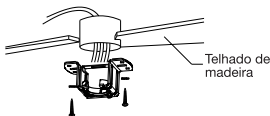

MONTAR E PENDURAR O VENTILADOR

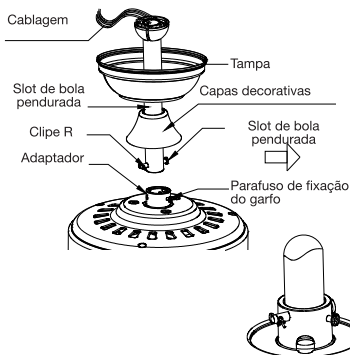

Caso se deseje prolongar o comprimento de suspensão do ventilador, deve retirar-se a bola da haste de 6 polegadas (15cm), fornecida para utilização com uma haste prolongada (incluída). (Caso se pretenda utilizar a haste de 15cm, continuar com as instruções abaixo.)

Para remover a bola suspensa, afrouxar o parafuso de fixação na bola suspensa e remover o pino e o clipe. Baixar a bola suspensa e remover o pino de retenção. Deslizar a bola suspensa para fora da haste original (A) e deslizá-la para baixo pela haste (B) (observar que a parte superior da haste possui um orifício para o parafuso de fixação; utilizar este orifício ao ajustar o parafuso de fixação).

Inserir o pino de retenção na parte superior da haste prolongada e levantar a bola suspensa. Assegurar-se de que o pino de retenção fica alinhado com as ranhuras no interior da bola suspensa, apertar bem o parafuso de fixação.

Conselho: Para se preparar para passar os cabos elétricos através da haste, aplicar um pedaço de fita isoladora nas extremidades dos cabos elétricos, isto manterá os cabos juntos ao passá-los através da haste.

Afrouxar os parafusos de fixação do garfo e a porca na parte superior da carcaça do motor. Retirar o pino e o clipe da haste (se ainda não tinha sido feito). Deslizar a haste para baixo através do dossel. Passar os cabos elétricos pela haste e extrair o cabo adicional da extremidade superior da haste. Colocar a haste no garfo da carcaça do motor e colocar o pino de inserção e o clipe que foram removidos anteriormente. Apertar firmemente os parafusos de fixação do garfo e a porca. Baixar a tampa da carcaça do motor.

CONEXÃO DE CONTROLE REMOTO

AC

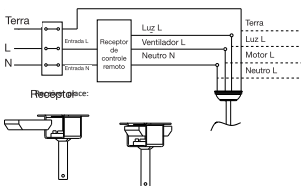

MONTAGEM DO DOSEL

Elevar o dosel até ao suporte de suspensão, alinhar os parafusos soltos no suporte para o pendurar nas ranhuras do dosel. Girar o dosel para bloquear. Voltar a inserir os parafusos e apertar todos os parafusos com aparafusadora.

Com o suporte para pendurar fixado à caixa de saída e capaz de suportar o ventilador, está agora pronto para pendurar o ventilador. Agarrar o ventilador firmemente com as duas mãos. Deslizar a haste para baixo através da abertura do suporte de suspensão e deixar que a bola repouse sobre o suporte. Girar a ranhura da bola suspensa até que a mesma fique alinhada com a aba do suporte de suspensão.



MONTAGEM DAS LÂMINAS

Alinhar os orifícios das lâminas com os orifícios dos parafusos do motor. Antes de fixar os parafusos permanentemente, repetir com os braços restantes das lâminas.

Poupança de tempo: podem colocar-se arruelas para parafusos nas lâminas antes de as instalar.

Nota: Apertar os parafusos das lâminas duas vezes.

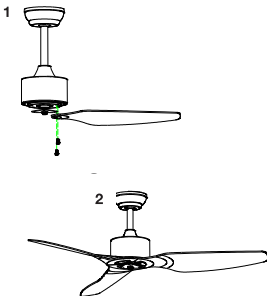

INSTALAÇÃO DO KIT DE ILUMINAÇÃO

Desenroscar um parafuso de fixação. Ligar o painel LED à parte inferior do ventilador inserindo o outro jogo de parafusos de cabeça nas ranhuras, girá-lo para o colocar e, em seguida, fixar o parafuso de fixação anterior, alinhando o orifício do parafuso e o orifício na parte inferior do ventilador, aperte os dois parafusos de fixação restantes para fixar o painel LED.

Nota: Enquanto instala ou retira o painel LED, mantenha as almofadas de isolamento intactas cuidadosamente.

Colocar os parafusos de fixação demasiado apertados ou demasiado rápido danificará as almofadas de isolamento.

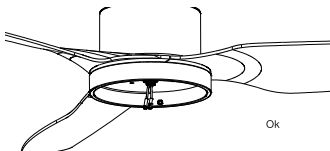
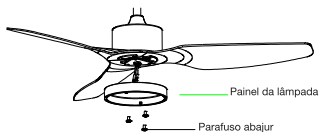

MONTAGEM DO LED

Colocar novamente a tampa e o abat-jour na bandeja do LED.

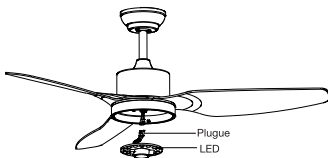

COLOCAÇÃO DO PAINEL DECORATIVO

Voltar a colocar a tampa e o abat-jour na bandeja do LED e fixá-los com cliques decorativos e porcas.

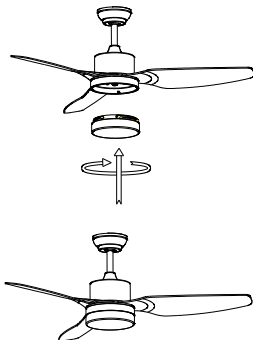

ADVERTISSEMENT!

Este aparelho pode ser usado por crianças, adultos, pessoas com deficiências sensoriais ou mentais ou falta de experiência e conhecimento se tiverem sido supervisionados ou instruídos à utilização do aparelho de forma segura e a compreender os perigos envolvidos. As crianças não devem brincar com o aparelho. A limpeza e a manutenção não serão executadas pelas crianças sem supervisão.



REMOÇÃO CORRETA DO PRODUTO

Esta marca indica que este produto não deve ser removido em conjunto com outros resíduos domésticos em toda a UE.

Para evitar possíveis danos a nível ambiental ou de saúde humana que represente a eliminação descontrolada de resíduos, deve reciclar adequadamente para promover a reutilização sustentável dos recursos materiais. Para ter o seu dispositivo usado, use os sistemas do retorno ou contacte o estabelecimento onde o produto foi adquirido. Eles conseguem por este produto para a reciclagem ambiental segura.

MANUTENÇÃO E LIMPEZA

Desconecte o aparelho da fonte de alimentação e deixe-o esfriar antes de iniciar qualquer operação de limpeza. Limpe o aparelho com um pano úmido impregnado com algumas gotas de detergente e depois seque-o. Não use solventes, produtos com PH ácido ou básico, como alvejantes, ou produtos abrasivos para limpar o aparelho. Não mergulhe o aparelho em água ou outro líquido.

ANOMALIAS E REPARO

1. Em caso de falha, leve o dispositivo ao seu serviço de assistência técnica.
2. Não manipule os produtos, nem tente substituir as peças.
3. Se o cabo estiver danificado, entre em contato com o revendedor onde o item foi comprado.
4. O movimento natural dos seus ventiladores pode soltar os parafusos. A cada 6 meses, verifique se TODOS os parafusos estão apertados com uma chave de fenda.





CERTIFICADO DE GARANTÍA



WARRANTY CERTIFICATE // CERTIFICAT DE GARANTIE
// CERTIFICATO DI GARANZIA // CERTIFICADO DE GARANTIA// GARANTIE ZERTIFIKAT

Importado por Garsaco Import S.L. (B-12524773). Made in China.

Imported by Garsaco Import S.L. (B-12524773). Made in China. Importé par Garsaco Import S.L. (B-12524773). Fabriqué en China. Importato da Garsaco Import S.L. (B-12.524.773). Made in China. Importado por Garsaco Import S.L. (B-12524773). Made in China. Von Garsaco Import S.L. importiert (B-12524773). Made in China.



Este producto tiene una garantía de 2 años desde la fecha de venta, declinando toda responsabilidad por defectuoso o roturas, originadas por mal uso. Para que esta garantía sea válida, es imprescindible presentar esta tarjeta así como el ticket o la factura de compra.

Questo prodotto è garantito per 2 anni dalla data di vendita, declinando ogni responsabilità per malfunzionamenti o rotture causati da uso improprio. Per questa garanzia sia valida, è necessario presentare questa cartolina e lo scontrino o fattura.

Ce produit est garanti 2 ans à compter de la date de la vente, déclinant toute responsabilité en cas de défaillance ou bris causés par une mauvaise utilisation. Pour que cette garantie soit valide, vous devez présenter cette carte et le billet ou la facture.

Este produto tem uma garantia de 2 anos a partir da data de venda, em declínio de qualquer responsabilidade por mau funcionamento ou quebra causada por mau uso. Para que esta garantia seja válida, é necessário apresentar este cartão eo bilhete ou nota fiscal.

Dieses Produkt ist für 2 Jahre ab Verkaufsdatum garantiert, sinkende keine Verantwortung für Fehlfunktionen oder Ausfall durch Missbrauch verursacht. Für diese Garantie gültig zu sein, müssen Sie diese Karte und das Ticket oder Rechnung zu präsentieren.

Nombre y dirección del comprador.

Name and address of the purchaser.
Nom et adresse de l'acheteur.
Nome e indirizzo dell'acquirente.
Nome e endereço do comprador.
Name und Anschrift des Käufers

Nombre y dirección vendedor.

Sello del establecimiento.

Name and Postal address. Stamp of establishment.
Nom et adresse postale. Cachet de l'établissement.
Nome e indirizzo postale. Timbro di stabilimento.
Nome e endereço postal. Carimbo do estabelecimento.
Name und Postanschrift. Stempel der Einrichtung.

